

# 遊び場マップ



編集と発行 岩沼市民生委員児童委員協議会





## 保護者の皆さまへ

岩沼市にはたくさんの遊び場があります。家の近くにある公園はもちろんのこと、ちょっと離れたところにある遊び場にも行ってみようかなと思った時に、この「遊び場マップ」を活用してもらえたらと思います。「遊び場マップ」には楽しい仕掛けがたくさんあります。ぬり絵になっているところもありますので、ぜひお子さんと色を塗ってオリジナルの遊び場マップにしてみてくださいね。

### 『ばあちゃんと孫ちゃんのお留守番』（岩沼弁編）

岩沼弁で繰り広げられる「ばあちゃんと孫」のやり取り。何て言っているかわかるでしょうか。答えは偶数ページにあります。ぜひ声に出して読んでみてください。面白いですよ。

# 目 次

- 1 岩沼市全域マップ・・・・・・・・・・・・・・・・ 3
- 2 公 園
  - 東地区・・・・・・・・・・・・・・・・ 4, 5
  - 中央北・中央南地区・・・・・・・・ 6, 7, 8, 9
  - 西地区・・・・・・・・ 10, 11, 12, 13, 14
  - 朝日山公園・ハナトピア岩沼・グリーンピア岩沼  
 ・・・・・・・・・・・・・・・・ 15
- 3 子育て支援施設
  - 岩沼市子育て支援センター・・・・・・・・ 16
  - 岩沼市東子育て支援センター・・・・・・・・ 16
  - 岩沼市西子育て支援センター・・・・・・・・ 17
  - J's キッズ 地域子育て支援センター・・・・・・・・ 17
  - 児童館・児童センター・・・・・・・・ 18, 19
- 4 民生委員・児童委員って？・・・・・・・・ 20



①孫ちゃん：ばあちゃん、ぱんだこうえんさ、いばいん。





①孫ちゃん 答：ばあちゃん、ぱんだ公園に行こうよ。



# 岩沼市地図

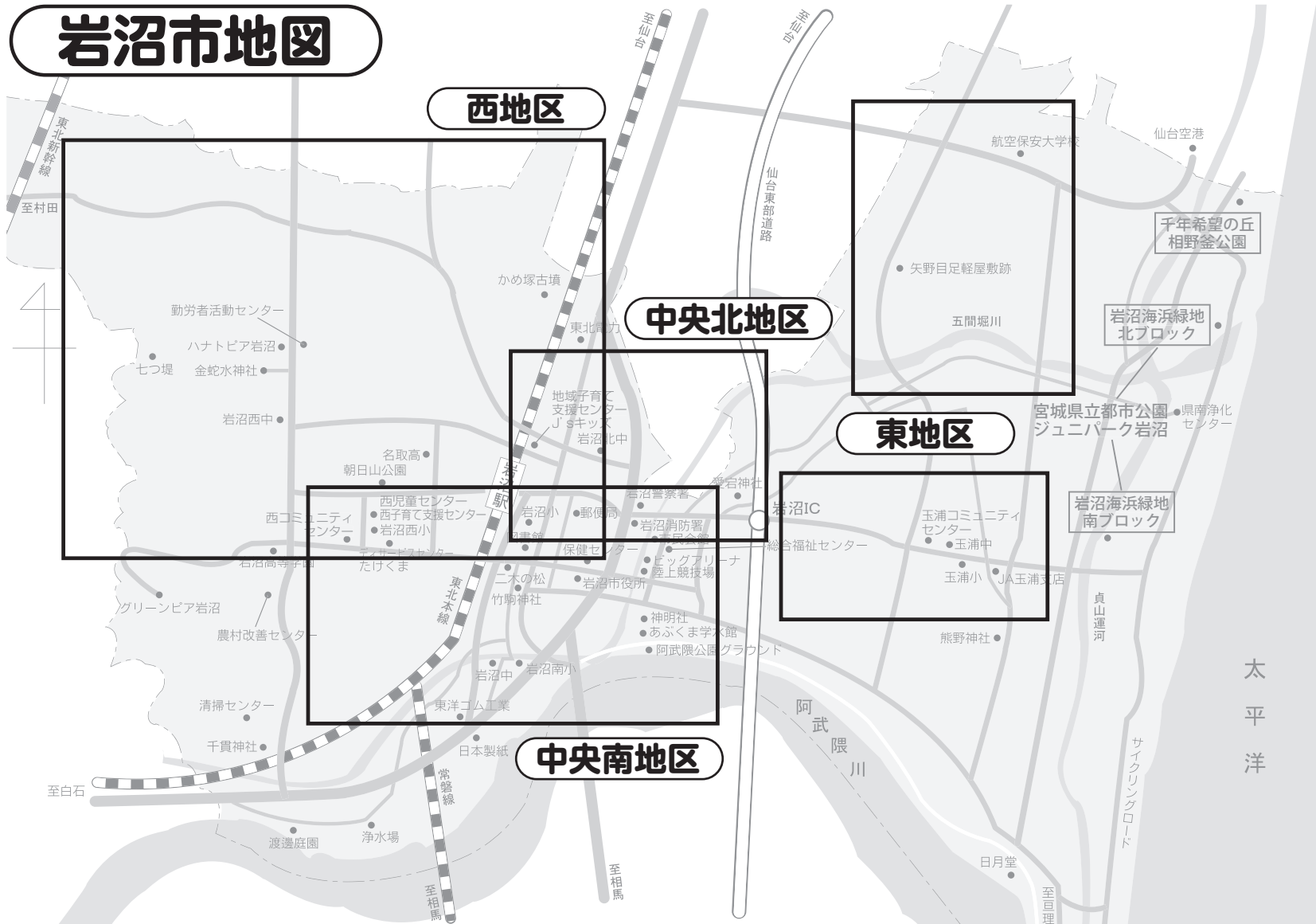

②孫ちゃん：しっころんで、しじゃかぶいでえ。

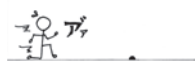

# 東地区

## ◎アイコンについて

-  すべり台
-  ブランコ
-  その他遊具
-  トイレ
-  駐車場

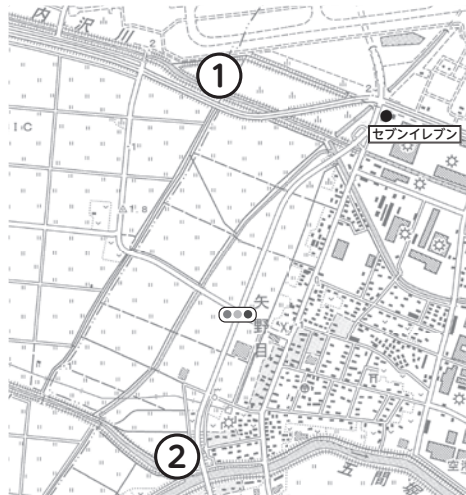

### ① 仙台空港臨空公園

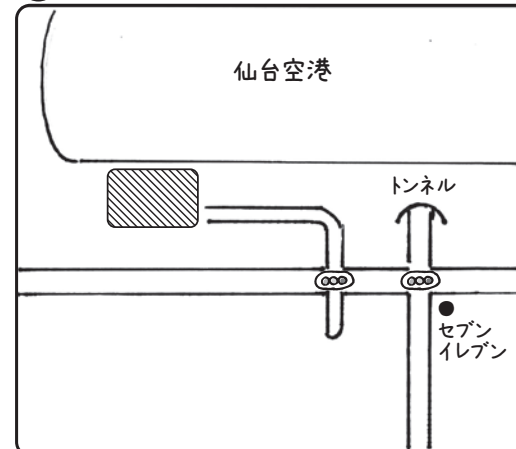

たくさんの遊具があります。滑走路が隣りなので、飛行機の着陸・離陸の様子を間近に見られて迫力満点。

### ② 矢野目農村公園

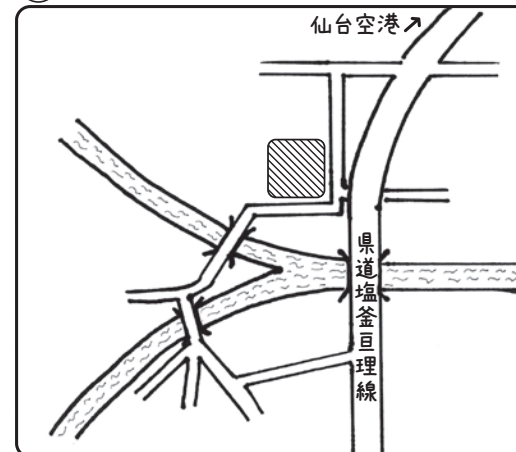

飛んで行く飛行機を遊びながら見ることができます。

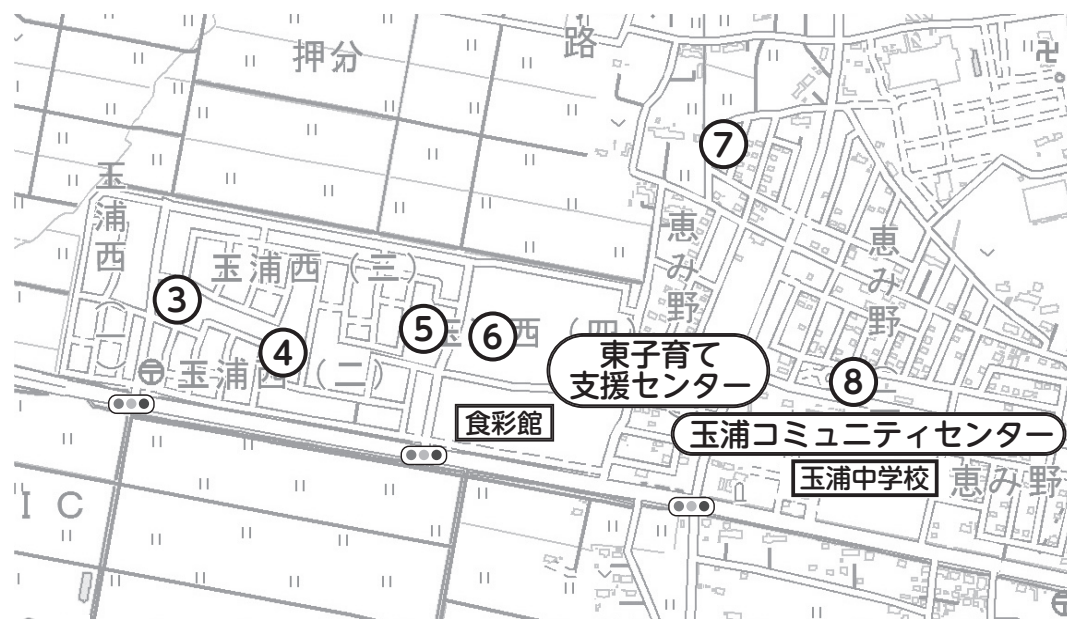

②孫ちゃん 答：ころんで、ひざが痛いよ。

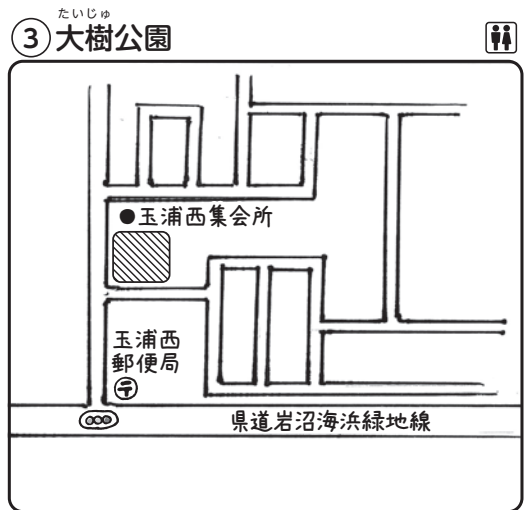

とてもどかな気分になります！  
シンボルツリーの銀杏の木もあります。

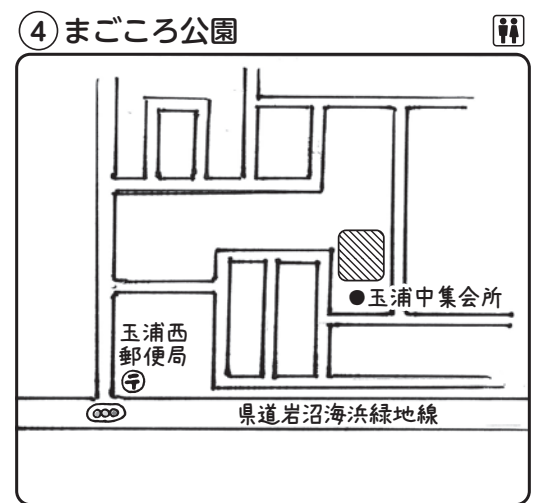

通路以外は芝生になっています。  
春には桜がきれい！

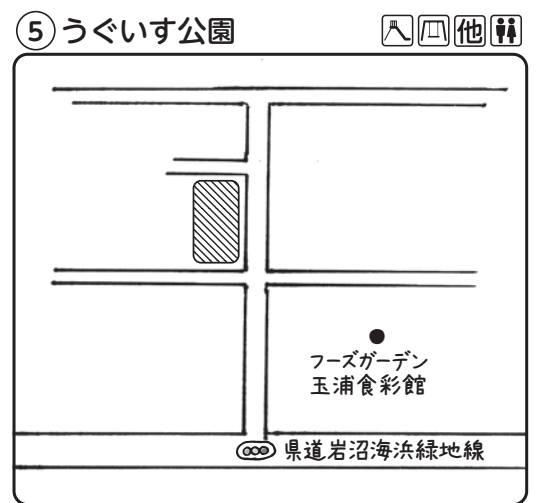

楽しい遊具がいっぱい！  
ベンチも多く、お天気の良い日は最高です。

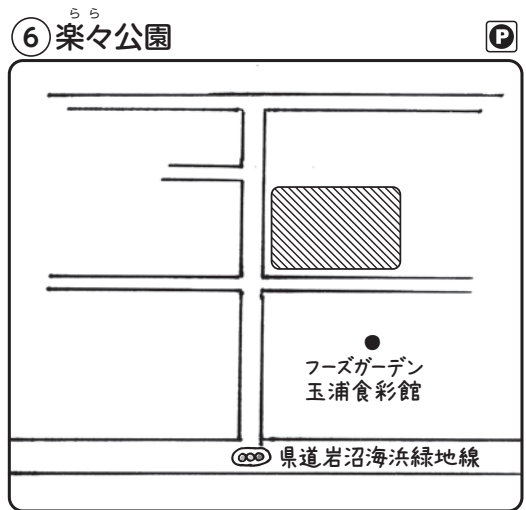

広い芝生となっていて日あたり良好！

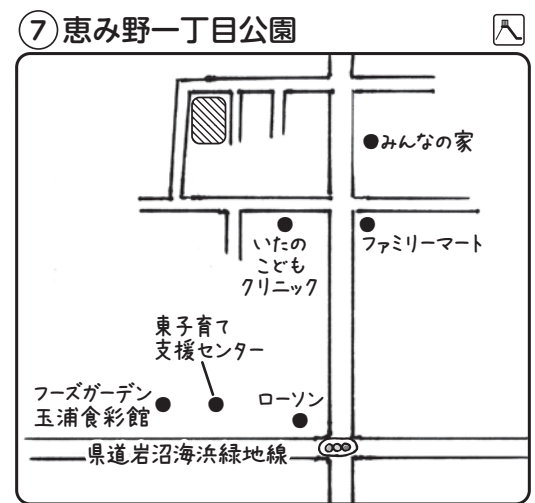

桜の木が植えてある広い公園です。  
すべり台があります。

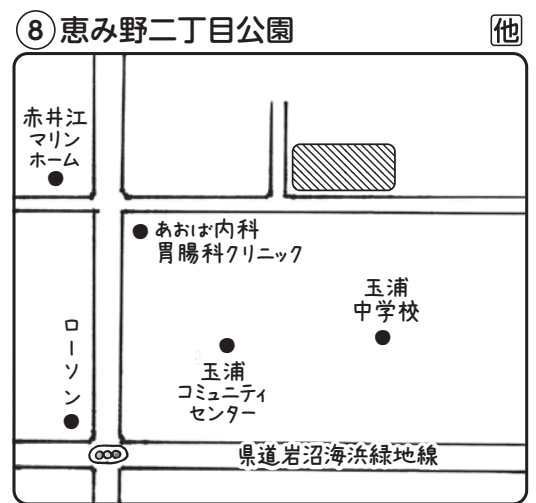

あずま屋もあり、ゆっくりできますよ。

③ばあちゃん：いざなりほだぬはしっからだべ。

# 中央北地区

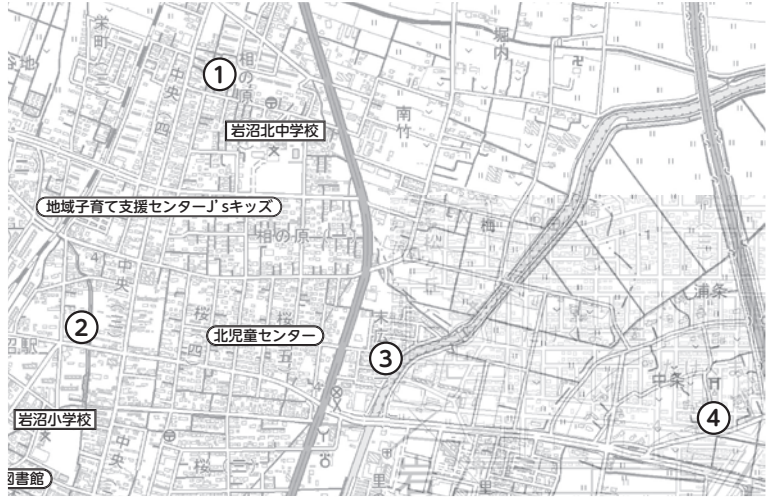

# 中央南地区



### ◎アイコンについて

- すべり台
- ブランコ
- その他遊具
- トイレ
- 駐車場



③ばあちゃん 答：急にそんなに走るからだよ。



① 相の原公園 他

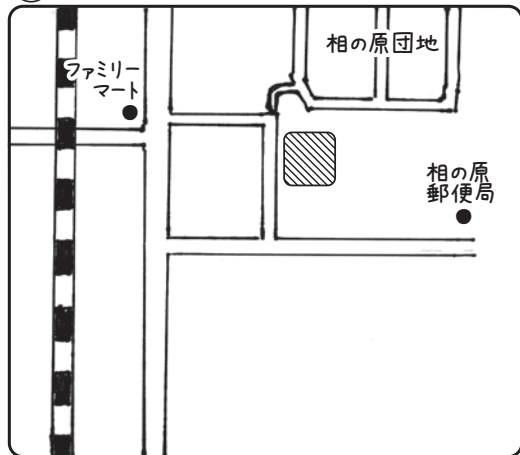

乗って遊ぶ遊具があります。  
夏は大きな木が木かげを作ってくれます。

② 中央児童遊園 他

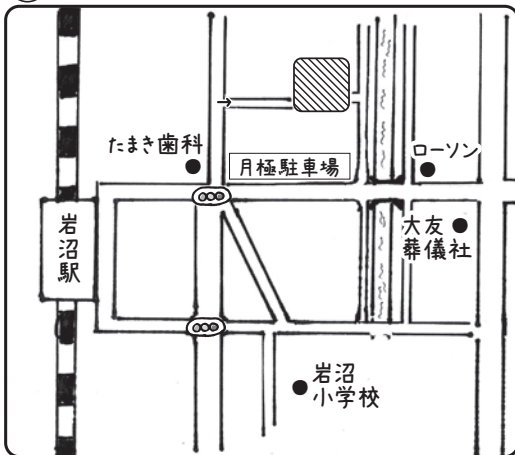

桜など四季を通していろいろな花が咲いてるよ。  
うんていや鉄棒もあります。

③ 末広公園 他

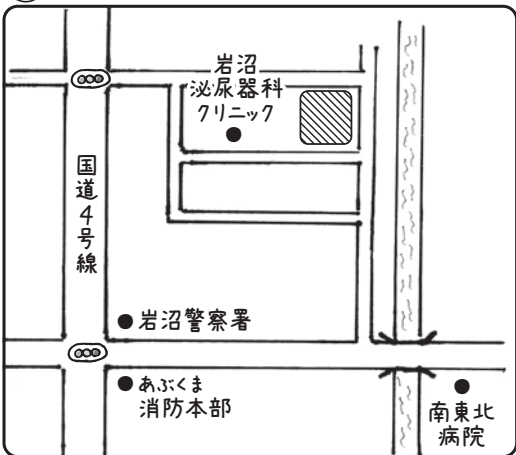

木がたくさんあって、春は桜や藤の花、秋は紅葉がきれいです。

④ 下野郷農村公園 他

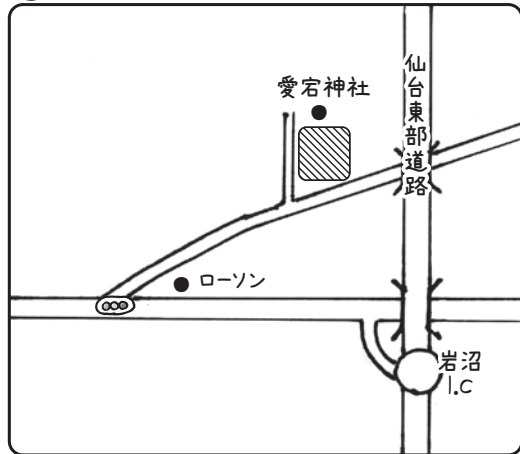

歴史ある愛宕神社の隣にあるよ。

⑤ 桜二丁目公園 他

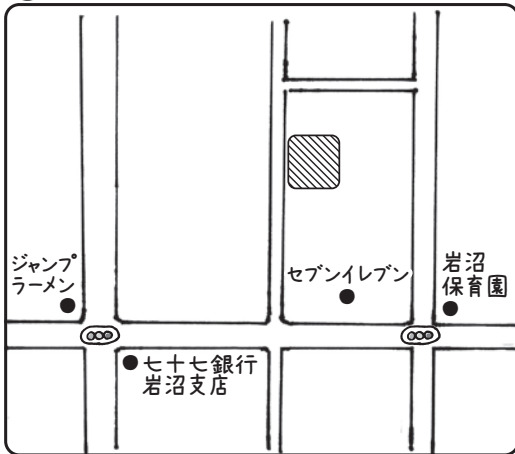

春の桜、夏はせみ取り、秋の紅葉といろいろと楽しめる公園です。

⑥ 二木西公園 他

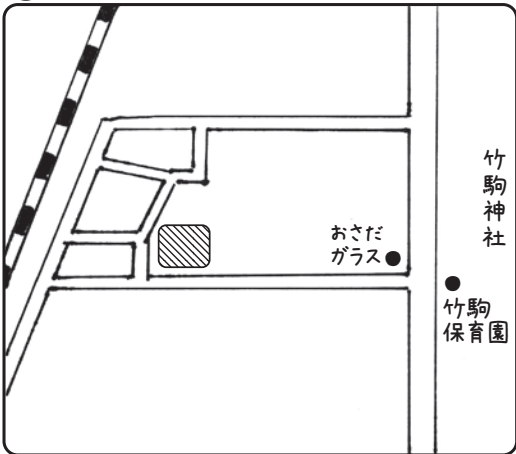

遊具がいっぱいあって、広々遊べるよ。

④ばあちゃん：くづ、じつついでねえの？



## 7 桑原公園

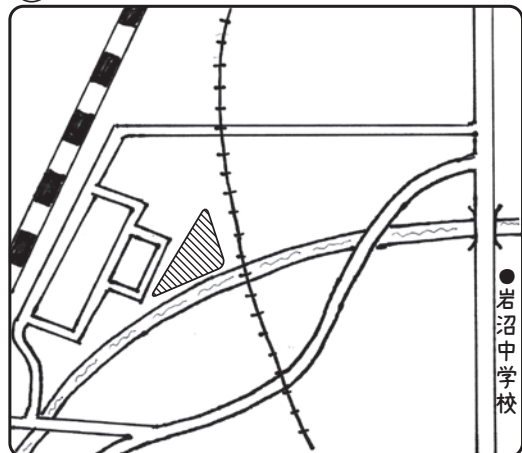

広々とした公園で、ボール遊びに最適です。

## 8 南児童遊園

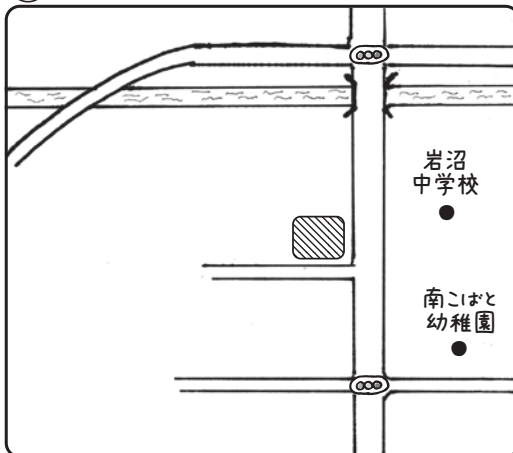

ターザンロープとジャングルジムがあります。

## 9 吹上公園・吹上児童公園

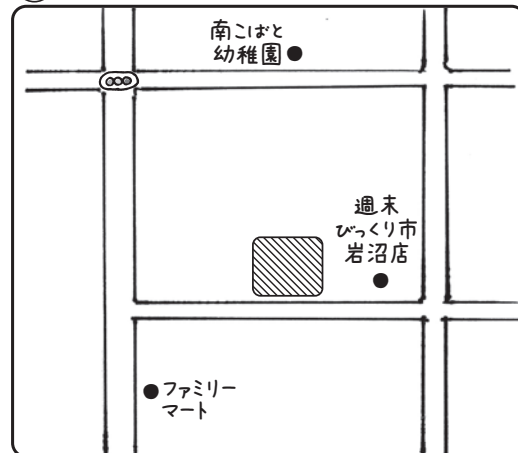

桜や藤、花壇の花々がきれいです。

## 10 藤浪公園

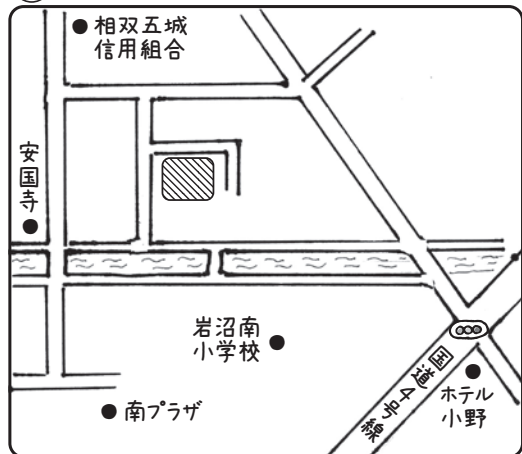

らせん型のすべり台があるよ。

## 11 阿武隈二丁目公園

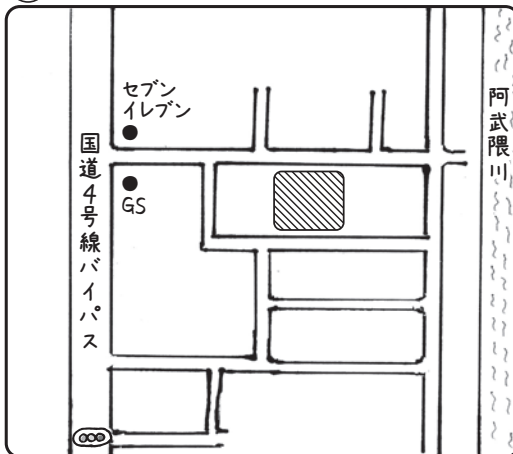

広々として木かげもあります。

## 12 ふるさとの森

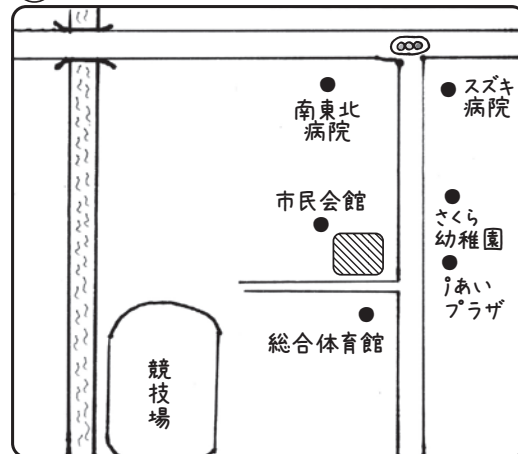

市民会館とビッグアリーナの間にある子ども達に大人気の公園です。

④ばあちゃん 答：靴、きついんじゃないの？



### 13 里の杜北公園

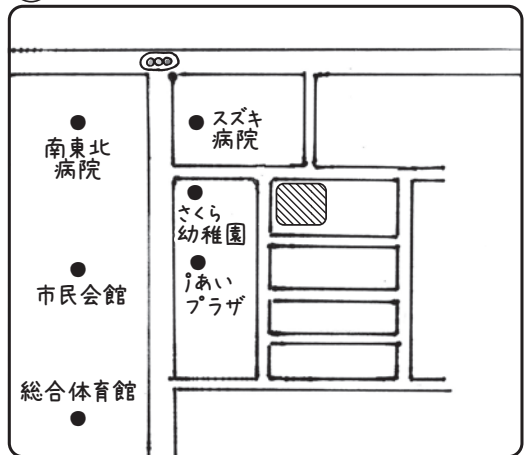

走り回って遊べるよ。丘に登ってみよう。

### 14 里の杜中央公園

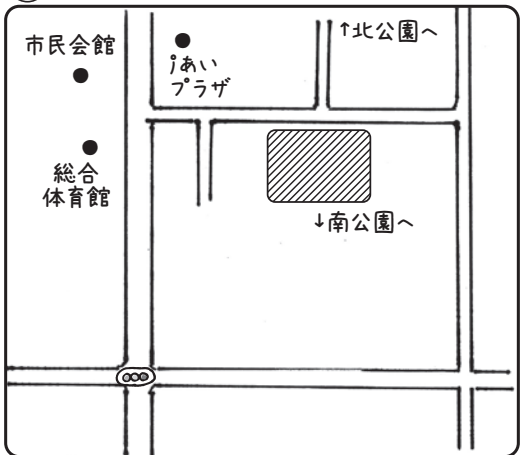

広くて全体が見渡せます。  
ゆっくりお散歩するのもおすすめです。

### 15 里の杜南公園

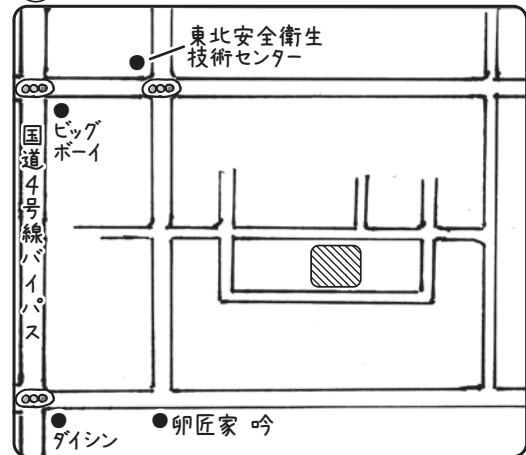

静かな公園です。日時計がありますよ。

### 16 押分公園

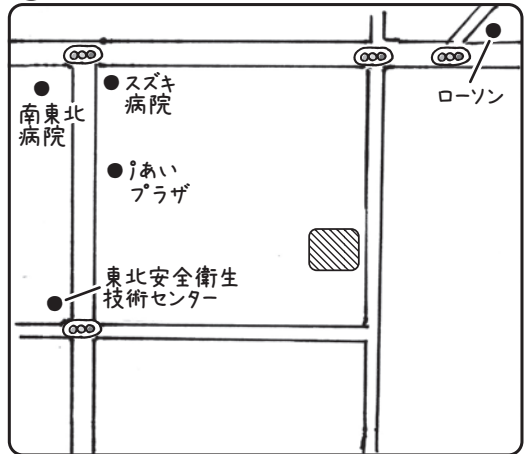

弁天様を奉った沼があります。

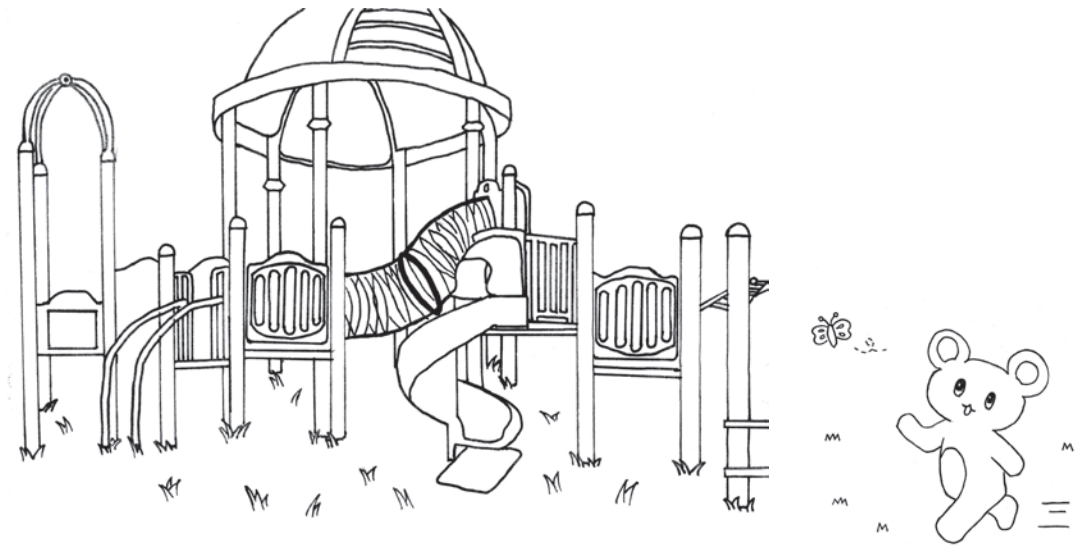

⑤ばあちゃん：ばあちゃんのほまずがらほまずけっから、かってもらいん。



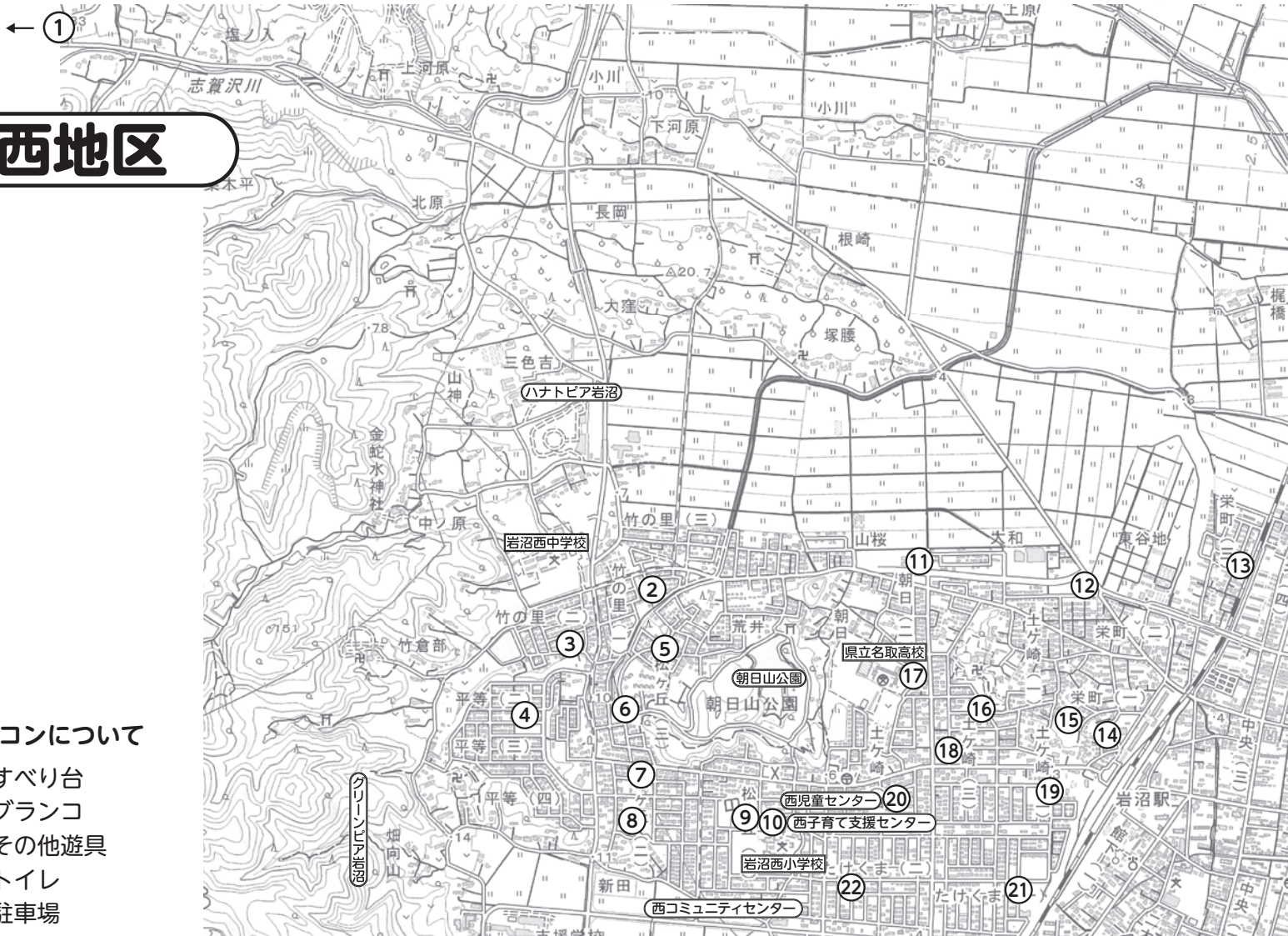

## 西地区

### ◎アイコンについて

-  すべり台
-  ブランコ
-  その他遊具
-  トイレ
-  駐車場

⑤ばあちゃん 答：ばあちゃんの小遣いから小遣いあげるから、買ってもらってね。



① 志賀農村公園

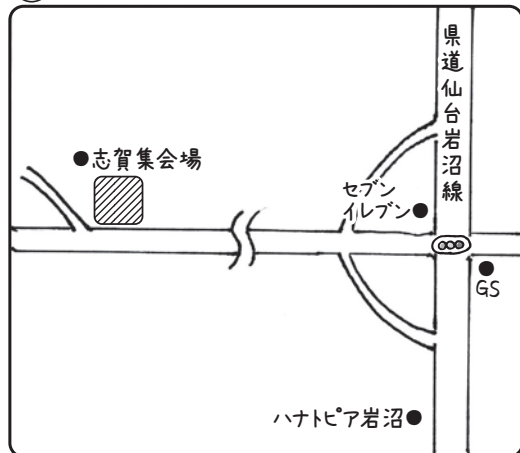

山に囲まれた静かなところですよ。

② 竹の里一丁目公園

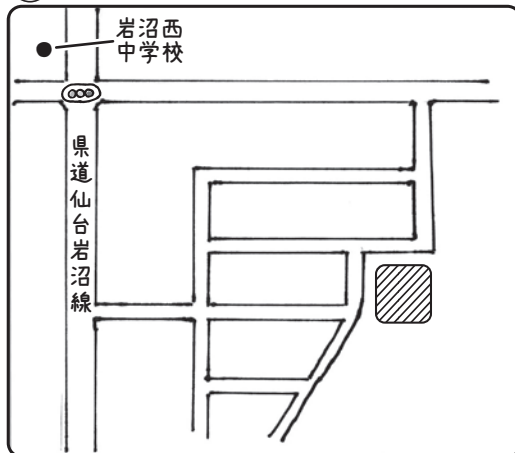

小鳥の声を聞きのんびりでき、小さいブランコがあるよ。

③ 竹の里二丁目公園

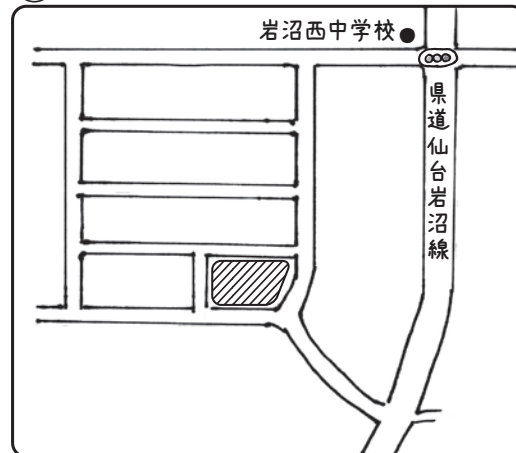

通称「ぞうさん公園」。すべり台とブランコが新しくなりました。

④ 平等第一公園

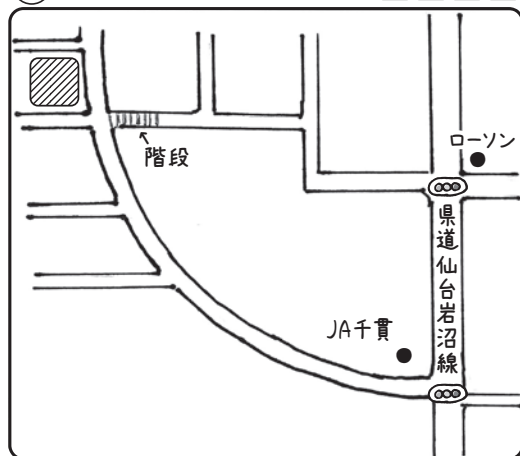

春は桜や藤の花、秋は紅葉がきれい！  
子どもも大人も楽しめる広い公園です。

⑤ 荒井公園

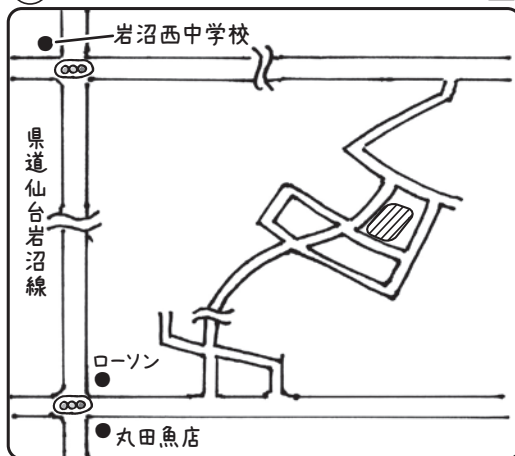

花壇があり、季節ごとの花が楽しめます。

⑥ 松ヶ丘第一公園

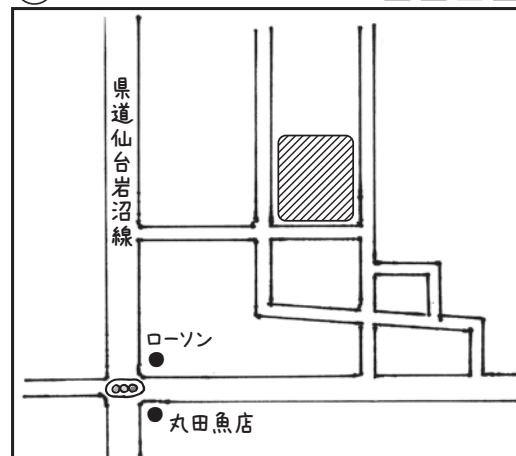

トトロがお昼寝しているような大きな木と  
小さなお山もあるよ。

⑥ばあちゃん：しんまになっただら、うぢさげえっか。

## ⑦ 松ヶ丘第二公園

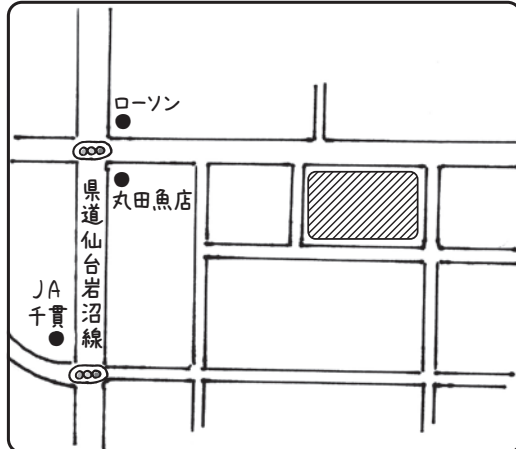

通称「パンダ公園」。春には桜、初夏にはハナミズキがとてもきれいです。

## ⑧ 松ヶ丘第三公園

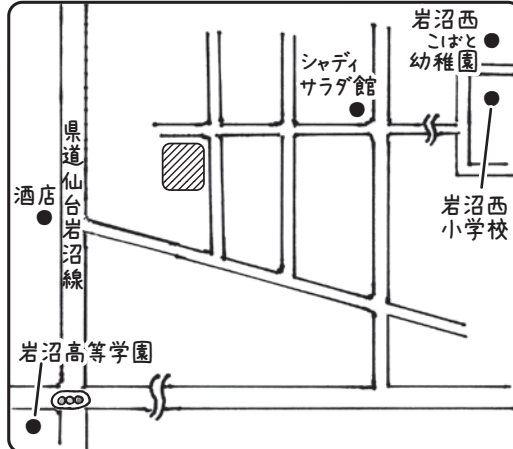

おしゃれなすべり台とあずま屋が中央にあるよ。

## ⑨ 松ヶ丘第四公園

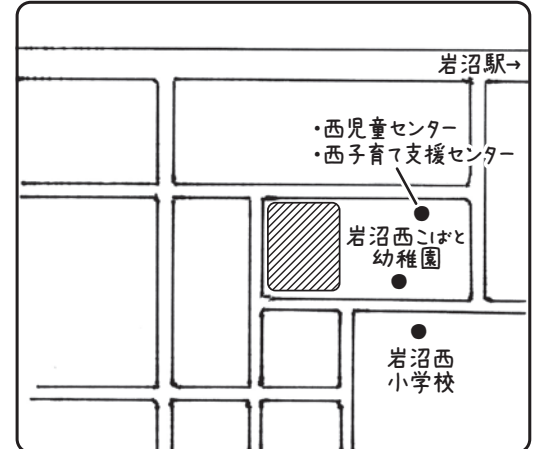

松ヶ丘で一番広い公園です。子ども達の元気な声が聞こえます。

## ⑩ 西児童遊園

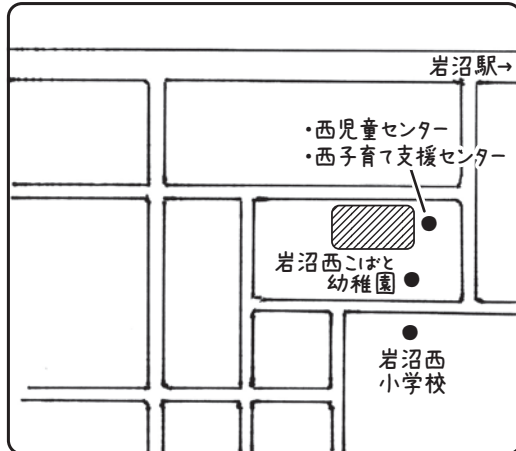

遊び場が広くて思いっきり走れるよ。  
小さなお山もあって楽しいよ。

## ⑪ あさひ野二号公園

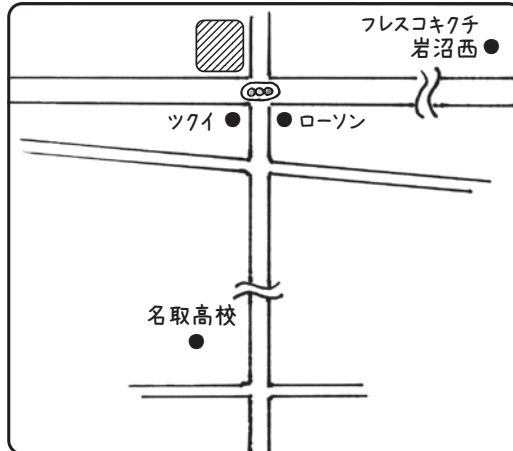

いつも子供たちがいっぱい。  
ロープジャングルジム、楽しいよ!!

## ⑫ あさひ野三号公園

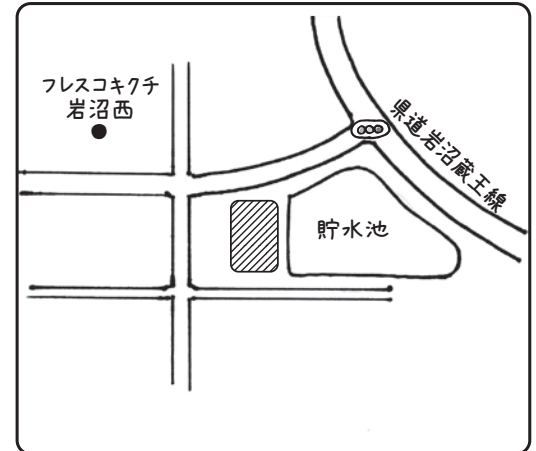

かわいいミニシーソーが2台、ベンチも2台、  
ゆっくり休んでね。

⑥ばあちゃん 答：お昼になったから、家に帰ろうか。

## 13 亀塚公園

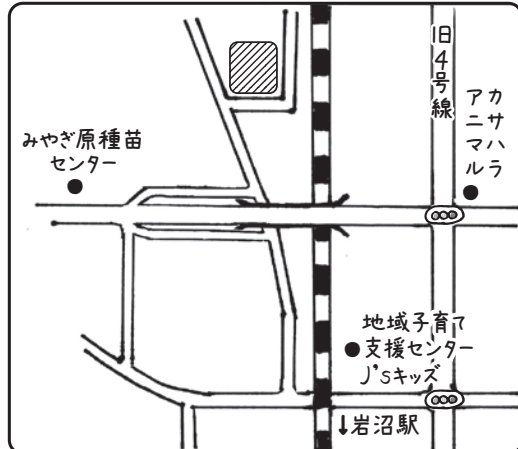

電車が目の前を通るよ。かわいいぞうさん型のすべり台があります。

## 14 北児童遊園

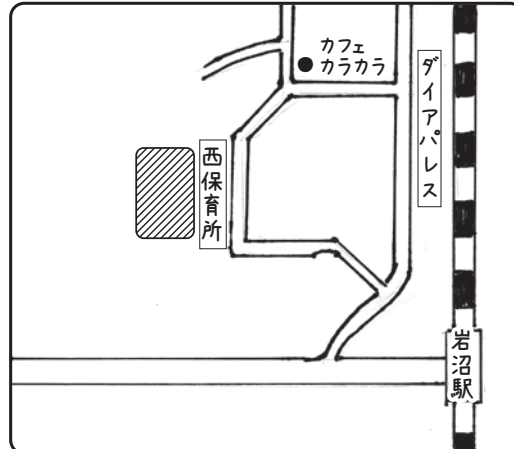

西保育所の隣。渡ってくぐる大きな遊具があります。

## 15 鶺鴒ヶ崎公園

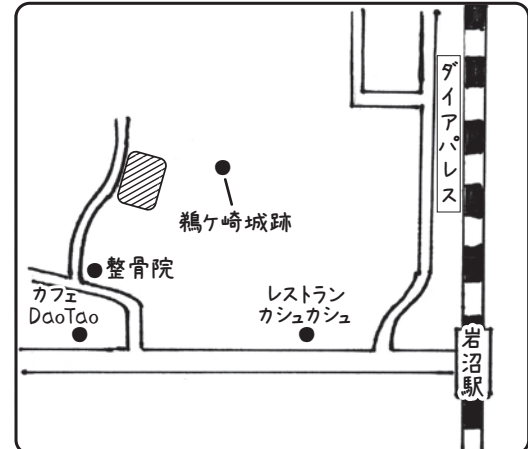

春には桜がたくさん咲いて美しい自然いっぱいの公園です。

## 16 朝日一丁目公園

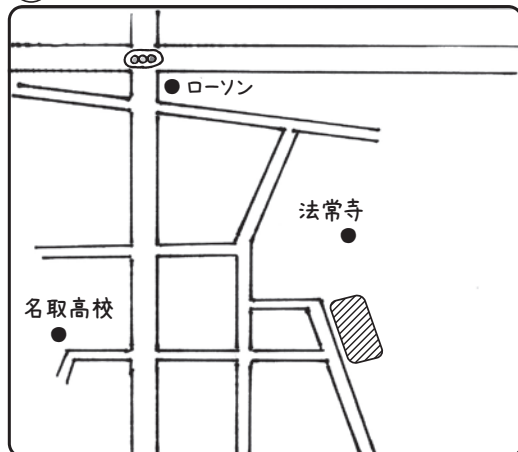

緑に囲まれた静かな公園です。

## 17 朝日二丁目公園

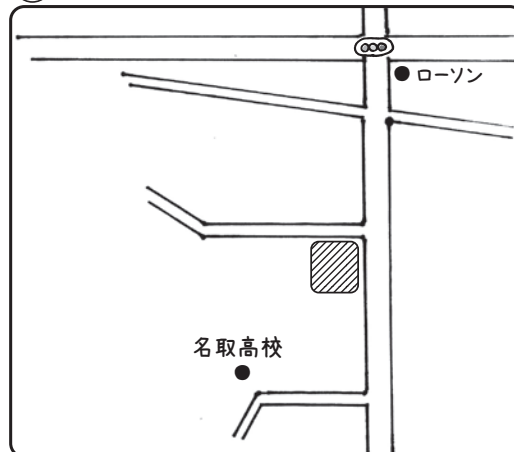

ベンチも多くあり、ゆったりと遊べます。

## 18 武隈児童遊園

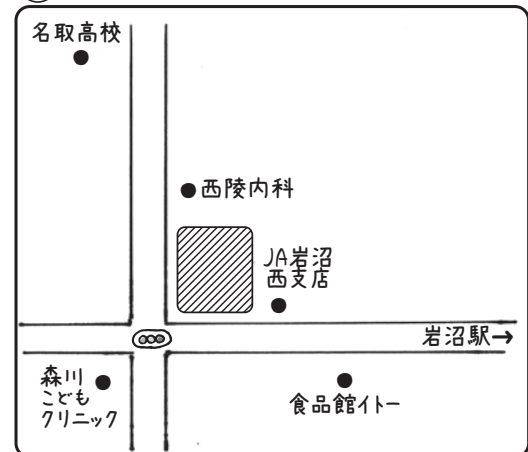

土ヶ崎の真ん中にある公園。  
かわいい動物たちの遊具が並んでいます。

⑦孫ちゃん：ばあちゃん、このおごごうめごだ。



19 土ヶ崎二丁目公園

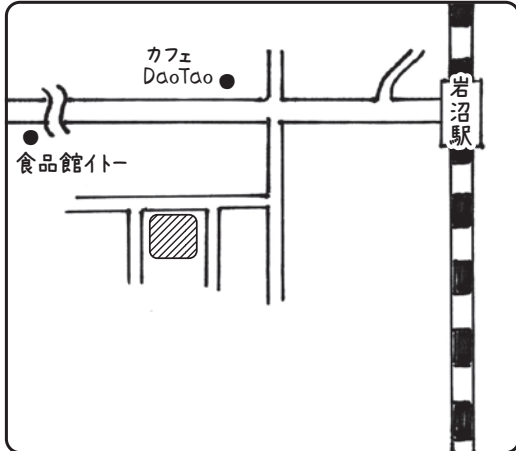

遊具で遊んだり、走り回ったりできる広い公園だよ。

20 土ヶ崎四丁目公園

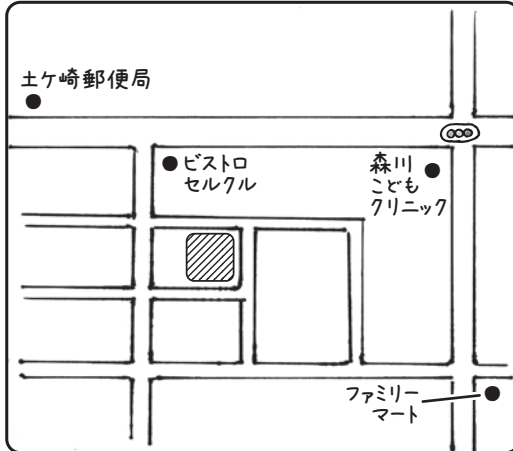

桜が咲き誇る春は最高。

21 たけくま一丁目公園

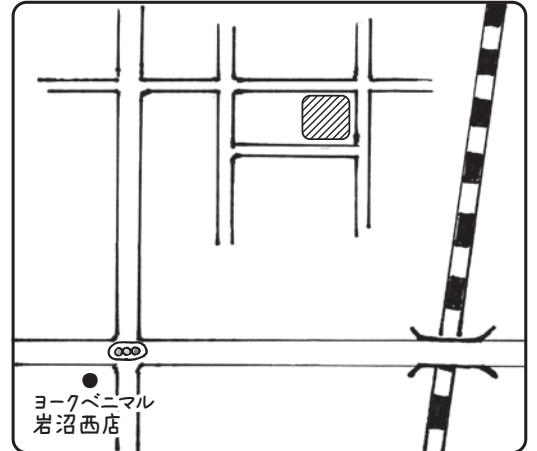

小さい子におすすめの遊具がたくさんあるよ。

22 たけくま二丁目公園

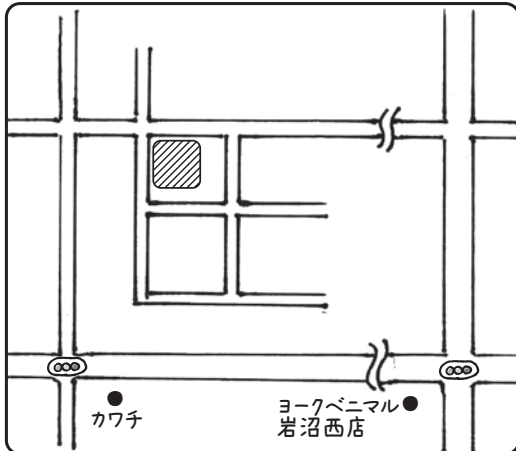

春はしだれ桜、初夏にはくちなしの花が咲きます。



⑦孫ちゃん 答：ばあちゃん、このお漬物おいしいね。





## 朝日山公園

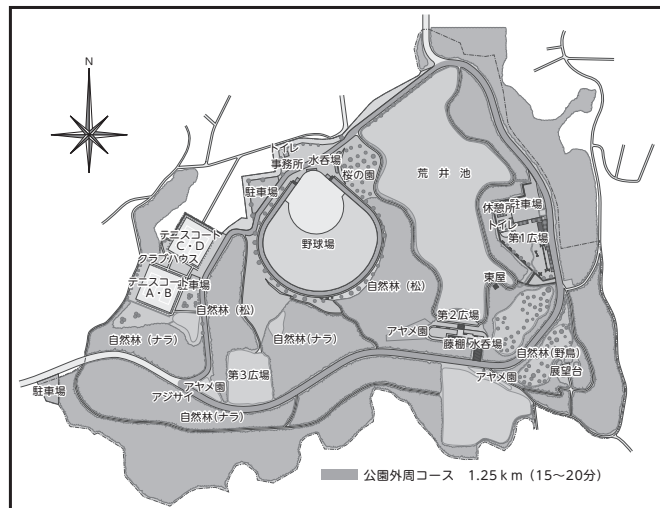

■ 施設利用の問い合わせ先  
岩沼市総合体育館  
☎24-4831

春は桜、秋は紅葉、木漏れ日の中での散歩道の散策は最高です。池では水鳥や錦鯉、亀も歓迎してくれます。遊具もたくさんあります。

## ハナトピア岩沼

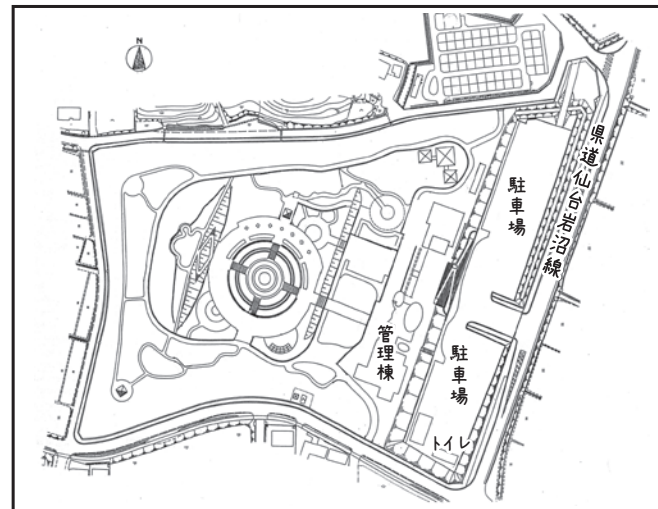

■ 開園時間  
(屋外) 午前9時～午後5時まで  
(管理棟内) 午前9時～午後9時まで  
■ 入園料 無料  
■ 休園日 12月28日～1月4日  
☎23-4787  
FAX24-4887

子どもたちがおもいっきり体を動かしたり、のびのびと遊べる芝生広場があります。管理棟内に、ミニFM局(愛称:ほほえみ)併設。

周波数 FM77.9MHz  
☎23-5080  
FAX23-5084

## グリーンピア岩沼

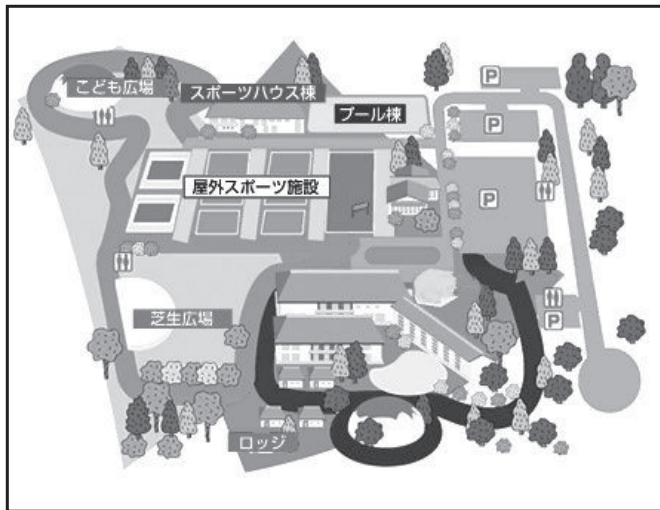

■ 利用時間 施設により異なります。  
■ 利用料 ☎25-5122  
■ 休館日 FAX25-5132

チェックポイント

- こども広場  
ローラーすべり台  
クライミングネット
- 自然散策路
- 森のプール  
一般600円  
高校生以下65歳以上360円  
未就学児無料  
(ただしオムツがとれているお子さん)



⑧ばあちゃん：はらくつつぐなったが？ もう、ねっかわ。



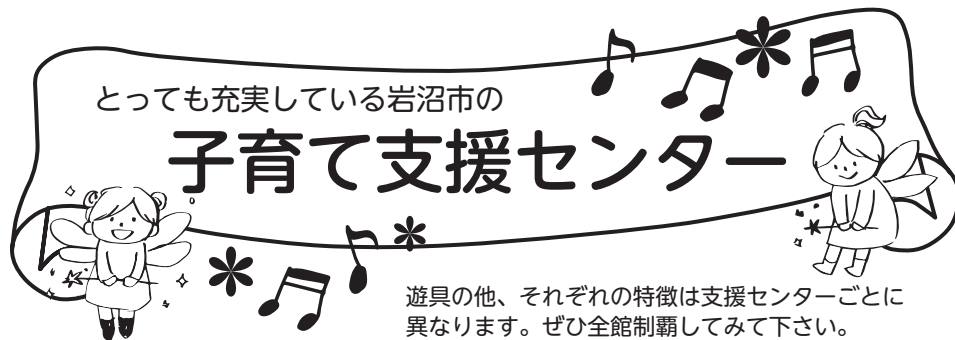

- ❁ 岩沼市内 4 小学校区全てに設置されています。
- ❁ 利用時間は平日(月～金)午前9時～午後5時まで。(土・日・祝日・年末年始は休館)

各子育て支援センターの事業内容・子育て講座・各種イベント等については「Happy チャイルドカレンダー」や母子手帳アプリ「いわぬま i キッズアプリ」(母子モ)でもお知らせします。

## 岩沼市子育て支援センター (岩沼みなみプラザ内)

☎ 36 - 8762 🏠 岩沼市桑原四丁目 6 - 70



### ❁ 親子交流事業

- よちよちくらぶ・てくてくらぶ
- 季節の行事 (豆まき会・いも煮会等)
- welcome サロン・ねんねサロン
- ママ記念日
- 工作遊び (七夕・クリスマス等)

### ❁ 子育て支援

- こうのとりの干屋さん
- ちびっこそくてい
- 子育て講座

### ❁ 子育て情報発信

- Happy チャイルドカレンダー発行
- 子育てガイドブック発行
- FM いわぬま (grow up ～子育て情報局～)
- にじいろ通信
- 岩沼市子育て支援センター (岩沼市役所ホームページより)⇒



### ❁ ファミリー・サポート・センター

- 協会員が依頼会員のお子さまを預かる事業

### ❁ 親子ふれあい絵本事業

- 1歳8ヶ月児健診絵本 2冊交付
- おはなしキャラバン
- お昼の読み聞かせ

### ❁ 子育て支援者

- 子育て支援者の育成・交流
- 読み聞かせボランティア
- ママサークル立ち上げ相談

## 岩沼市東子育て支援センター (東保育所となり)

☎ 35 - 7767 🏠 岩沼市玉浦西四丁目 1 - 2



### ❁ 親子交流事業

- やる気スイッチ (工作遊び)
- あかちゃんルーム
- ペんぎんランド
- しんたいそく day
- はいはいレース

### ❁ 地域・世代間交流

- 交流サロン “どっこい Show” (野菜作りや昔遊び)
- さんぽっぼ
- 東保育所との交流

### ❁ 子育て情報発信

- FM いわぬま (grow up ～子育て情報局～)
- ペんぎんだより
- 岩沼市東子育て支援センター (岩沼市役所ホームページより)⇒



⑧ばあちゃん 答：お腹一杯になったかい？ もう寝よう。



- Q：子育て支援センターって？ ⇒ 地域の子育てを応援するところです。  
 Q：誰が使ってもいい施設なの？ ⇒ 0歳から就学前までの子どもとその子育てをしている方たちです。  
 Q：どんなところなの？ ⇒ 子育て家庭の交流の場を提供しています。

## 岩沼市西子育て支援センター(西児童センター併設)

☎23-1838 🏠岩沼市松ヶ丘一丁目10-1



### ✿親子交流事業

- 西っこ工房(工作遊び)
- 西っこそくてい処
- こっこのつどい
- みんなの誕生日会

### ✿子育て支援

- 子育て支援講座

### ✿地域・世代間交流

- 西児童センターとの交流

### ✿子育て情報発信

- FMいわぬま(grow up～子育て情報局～)
- にししのはなし
- 岩沼市西子育て支援センター(岩沼市役所ホームページより)⇒



## 地域子育て支援センター J'sキッズ<sup>ジェイズ</sup>(JOCA<sup>ジヨカ</sup>東北内)

☎36-9853 🏠岩沼市中央四丁目3-1



### ✿親子交流事業

- レイモニ
- オーピオ
- 放課後くらぶ
- パスえんそく

### ✿子育て支援

- 子育て支援講座

### ✿地域・世代間交流

- テラスde亀日和
- J's保育園との交流

### ✿子育て情報発信

- J'sキッズpiko
- J'sキッズInstagram ⇒ (Instagramにリンクします)



子育て情報の便利な  
リンクはこちらから⇒

★Happy チャイルドカレンダー⇒



★いわぬまiキッズアプリ(母子モ)⇒  
(アプリストアで「母子モ」で検索ください)



⑨孫ちゃん：やんだ。ばあちゃん、そどではしくらすっぺ。

# 学校の友だち・地域の友だち

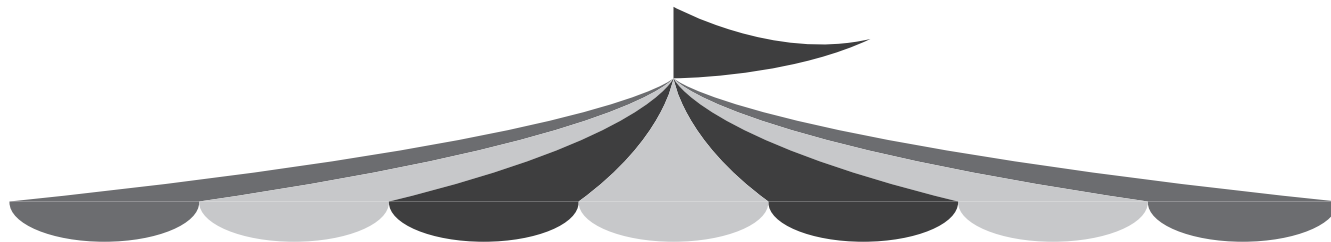

## 児童館・児童センター

- 開館時間 午前9：00～午後5：00
- 休館日 日曜日・祝日・年末年始（12 / 29～1 / 3）
- 各種行事・クラブ活動
  - 児童館まつり・ゲーム大会・コンサート等、楽しい行事があります。
  - また、各児童館（センター）でクラブ・教室等を開催。
  - 誰でも参加できます。各学校で配布する児童館だよりにて募集。
- 放課後児童クラブ
  - 保護者が就労等で留守家庭となる小学生が対象です。
  - 平日：下校後～午後7時まで利用可能。
  - 土曜日：午前8時～午後6時まで利用可能。
  - 長期休業時（夏休み等）・振替休業日：午前8時～午後7時まで利用可能。
  - 登録が必要で、利用料がかかります。
- 児童館だより
  - 毎月1回各児童館で発行し、各学校を通して配布します。

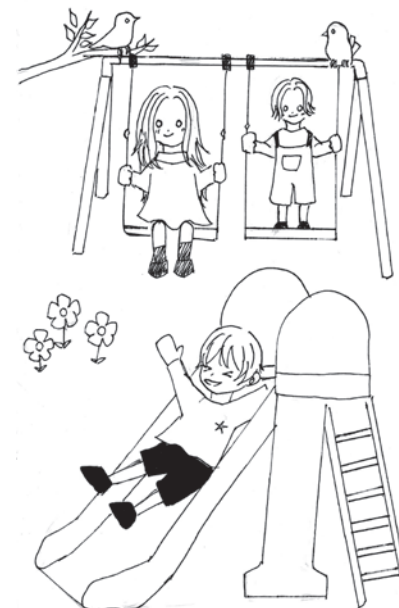

⑨孫ちゃん 答：イヤだよ。ばあちゃん、外でかけっこしようよ。



# みんないっしょに遊ぼうよ！

## 南児童館

電話 22-3852 FAX 25-1737

- 絵てがみ教室
- クッキングクラブ
- 工作クラブ
- ボランティア
- 「わらべの会」「ラブリーマザーズ」
- 読み聞かせの会
- 「じゃんけんぽん」「あじさい」
- ・ 児童館行事のお手伝い
- ・ 会員相互の交流

## 東児童館

電話 25-0455 FAX 24-0456

- けん玉教室
- あみ物教室
- 手作り教室
- おはなしの会（ドーナツの会）
- 将棋クラブ
- ヨガ教室
- 3B 体操

## 北児童センター

電話 22-2857 FAX 25-1725

- 読み聞かせの会「はなしっこ会」
- 手話クラブ
- スポーツ教室
- 食育セミナー
- 手作り教室 など
- 地域老人クラブ「福寿会」
- ・ 児童センター行事のお手伝い
- ・ 会員相互の交流

## 西児童センター

電話 22-4677 FAX 25-1720

- あそびクラブ
- ビーズ教室
- おはなしの会
- クッキング教室
- フラワーアレンジメント教室 など
- ボランティア
- ・ 児童センター行事のお手伝い

⑩ばあちゃん：もう、ばあちゃんこええ。まだ、おみょうにちな。



# あなたのまちには 民生委員・児童委員がいます

ふだんの  
くらしの  
しあわせ

民生委員・児童委員は身近な相談相手です。

～民生委員・児童委員って？～

「民生委員」は皆さんが安全に安心して生活できる地域を作る、地域のボランティア。  
民生委員は子どもや子育ての困りごとの相談にのる「児童委員」でもあります。

民生委員・児童委員は「ふだんのくらしのしあわせ」のために  
生活、妊娠・出産、子育て、障害、介護など  
日常に関する色々な困りごとや心配ごとを聞いて  
皆さんを助けてくれる人や場所を紹介する地域の**つなぎ役**です。  
地域の推薦会で推薦され、国から委嘱される地域の役割の一つです。  
一人一人担当地区が決まっています。  
相談してくれた皆さんの秘密は必ず守ります。

⑩ばあちゃん 答：もう、ばあちゃん疲れちゃったよ。また、明日ね。

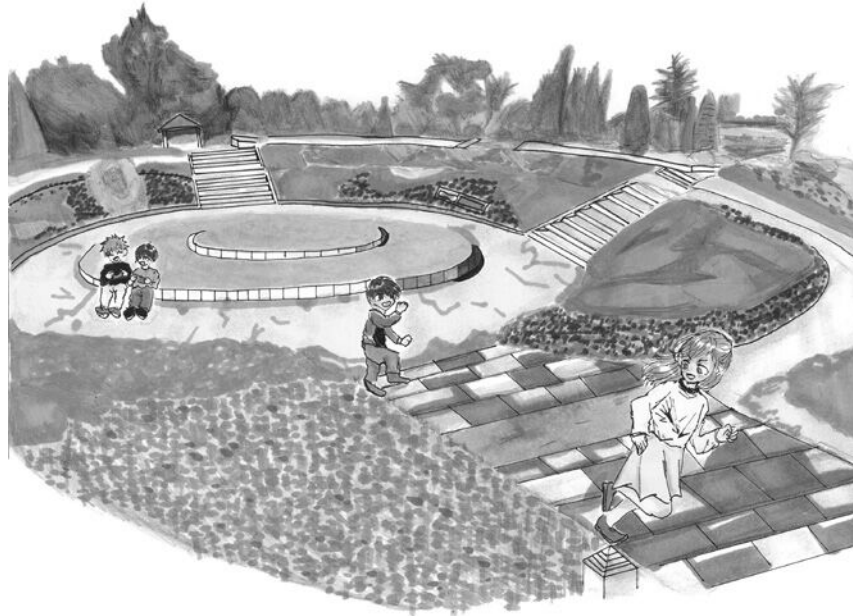

## 編集後記

震災で被災した多くの場所が整備され、子ども達が遊べる公園もリニューアルされたことから、令和4年3月に「遊び場マップ」の改訂版を発行いたしました。

改訂版は、各地区の民生委員・児童委員が直接現地調査を行い作成し、表紙やイラストそして絵は全て市内4中学校美術部の皆さんに描いていただき、とても素敵な「遊び場マップ」が完成いたしました。きっと皆さまのお役に立っているものと期待しております。

今回、令和5年6月に岩沼市西子育て支援センターがオープンしたことから「遊び場マップ」に、この情報や各施設等の詳細をご覧いただける二次元コードを追加いたしました。併せて、表紙とイラストの一部も新しく作成していただきました。今回の発行にあたりご指導、ご協力をいただきました関係機関の皆さんに心より感謝申し上げますと共に、今後も「遊び場マップ」が皆様のお役に立つことを願っております。

令和6年3月

編集／岩沼市民生委員児童委員協議会  
表紙イラスト／加藤 愛花（かとう まなか）さん（玉浦中学校）  
イラスト／岩沼市内4中学校美術部の皆さん

## 遊び場マップ

発行日 初版発行 平成12年3月  
新版発行 令和4年3月（B5判）  
一部改訂 令和6年3月  
発行者 岩沼市民生委員児童委員協議会  
（iあいプラザ内）  
〒989-2427  
岩沼市里の杜三丁目4-15  
電話 0223-29-3711  
FAX 0223-29-3341  
印刷 ㈱クニイ&コミュニケーションズ  
電話 0223-22-2221

